



Инструкция по реле давления серия SWCN

- Благодарим вас за приобретение продукции Camozzi. Для правильной эксплуатации просим ознакомиться с приведенными ниже рекомендациями. Хранить данную инструкцию необходимо рядом с реле для возможности обращения к ней в нужный момент. Более подробную информацию можно получить в сервисе или каталоге.
- Перед началом работы в целях обеспечения безопасности необходимо ознакомиться со следующими указаниями.**
- Эксплуатировать реле с коррозионными или горючими газами и жидкостями запрещено.
 - Эксплуатация рекомендована в пределах диапазона рабочего давления. Подаваемое давление не должно превышать рекомендуемый предел - это может привести к выходу датчика давления из строя.
 - Не допускать падений, ударов или чрезмерных нагрузок на реле. Даже если корпус не будет поврежден, выйти из строя могут внутренние компоненты.
 - Перед подключением проводов выключить питание. Неправильное подключение проводов или короткое замыкание могут стать причиной повреждения реле или перебооя в его работе.
 - Эксплуатация в присутствии водных или масляных паров запрещена.
 - Данное реле не является взрывозащищенным. Не использовать его в атмосфере, содержащей горючие и взрывоопасные газы.
 - Провода для датчика давления не должны располагаться вблизи линии питания и линии выходного напряжения. Использование в пределах одного и того же контура может привести к повышенному шуму и сбою в работе.

Технические характеристики

Поз.	Тип	SWCN-V01...	SWCN-P10...
Диапазон расчетного давления		-1 ÷ 1 бар	0 ÷ 10 бар
Диапазон настройки давления		-1 ÷ 1 бар	-1 ÷ 10 бар
Выдерживаемое давление		3 бар	15 бар
Среда		Воздух, некоррозионные, негорючие газы	-
кПа		0,1	-
МПа		-	0,001
кг/см²		0,001	0,01
Разрешение установленного фунтика дюйм давления		0,001	0,01
мм рт ст		0,1	-
мм рт ст		1	-
мм вод. ст.		0,1	-
Напряжение питания		от 12 до 24 В пост. тока ± 10%, пульсация (P-P) 10% или менее	-
Потребление тока		≤ 5мА	-
Выход переключателя RNP		разомкнутый коллектор 2 выхода Максимум ток нагрузки 80мА максим. напряжение питания 24 В пост. тока остаточное напряжение ≤ 1В (ток нагрузки 80 мА)	Выходное напряжение Фиксированный (3 разряда)
Стабильность (выход переключателя)		± 0,2% от полной шкалы ± 1 знак	Регулируемый
Гистерезис		Регулируемый	Фиксированный (3 разряда)
Время отклика		≤ 2,5мс (функция защиты от вибрации: 24мс, опции 192мс и 768мс)	-
Защита выхода от короткого замыкания		Да	-
7-сегментный ЖК-дисплей		3 1/2-разрядный ЖК-дисплей (частота дискретизации 5 раз / 1 сек)	-
Точность индикатора		± 2% от полной шкалы в 1 разряде (температура окр. среды: 25 ± 3°C)	-
Индикатор		СВД зеленого света (OUT1); СВД красного света LED (OUT2)	-
Аналоговый выход (для соответствующих моделей)		от 1 до 5В ± 5% от полной шкалы (в пределах диапазон. расчетного давл.) Линейность: ± 1% от полной шкалы	Выходное напряжение от 1 до 5В ± 2,5% от полной шкалы (в пределах диапазон. расчетного давл.) Линейность: ± 1% от полной шкалы
Корпус		Регулируемый: 0 ÷ 50°C Хранение: -20 ÷ 60°C (без конденсата или замораживания)	-
Диапазон влажности окружающей среды		Режим работы: 0 ÷ 50°C Хранение: отн. влажн.: 35 ÷ 85% (без образования конденсата)	-
Окружающая среда		1000 В перем. тока в течение 1 мин. (между проводом корпуса и выводом)	Выдерживаемое напря.
Соприкасание изоляции		50М Ом миним. (при 500 В пост. тока М, между проводом корпуса и выводом)	-
Вибрация		Полная амплитуда 1,5 мм 10 Гц-55 Гц-10 Гц минутное сканирование в течение двух часов в каждом направлении X, Y, Z 980 м/с² (100G)	-
Удар		3 раза в каждом направлении X, Y и Z	-
Температурные характеристики		± 2% от полной шкалы определенного давления (25°C) при темп. диапазоне 0-50°C	-
Размер порта		G1/8"	-
Выводной провод		Приблиз. 105 г (с 2-метровым выводным проводом)	-
Масса		Приблиз. 71 г (со штырьвым разъемом)	-

Электрическая схема выходной цепи

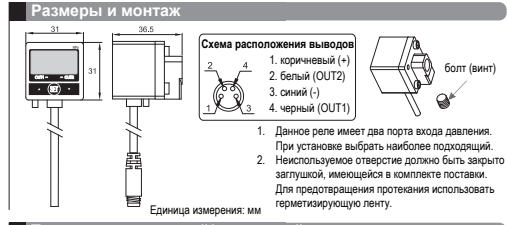
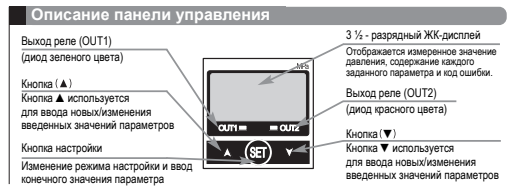
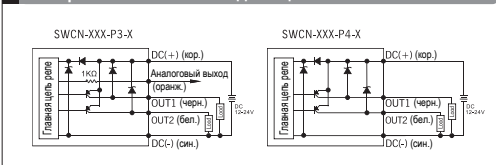

- 1) М8 Гнездовой разъем: CS-DF4EG-E200 CS-DF4EG-E500**
- коричневый (+)
 - белый (OUT2)
 - синий (-)
 - черный (OUT1)
- 2) Монтажный кронштейн SWCN-B (BT1 + BT2)**
-
- 3) Панель тип SWCN-F (PA-1+PA-2) и SWCN-FF (PA-1+PA-2+FCP-1)**
-

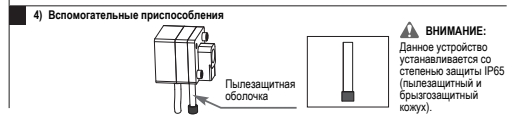
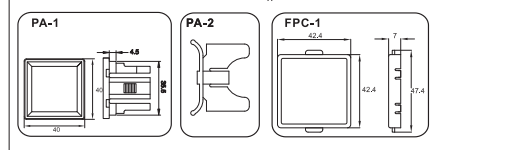
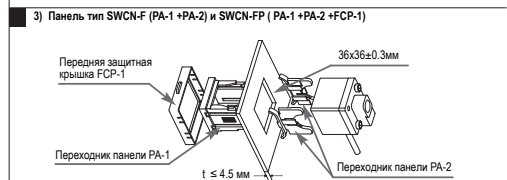
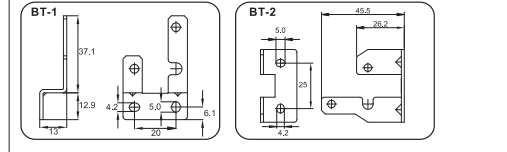
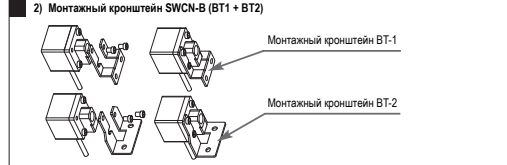

Режим начальной настройки

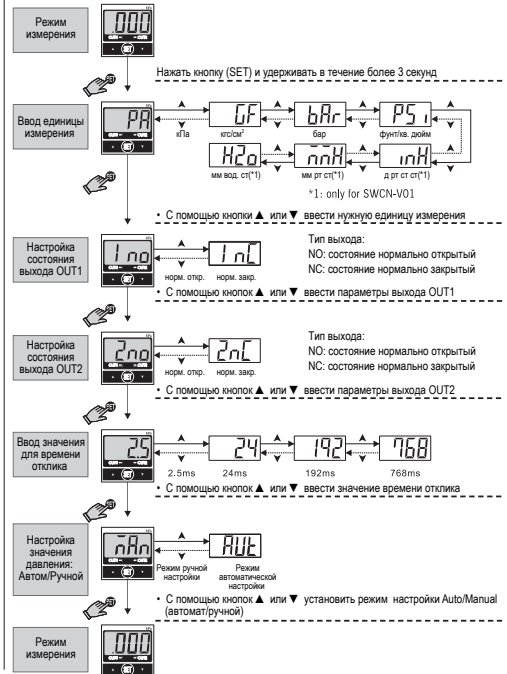

Режим настройки давления

На начальном этапе настройки выбрать режим автоматической/ручной настройки (auto/manual).

Режим ручной настройки

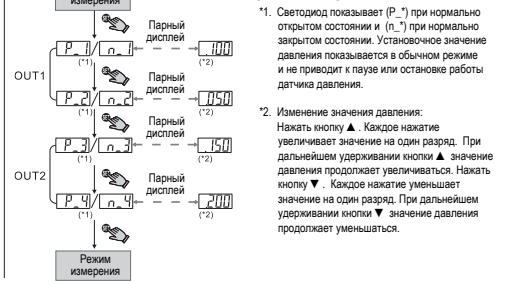

Режим автоматической настройки

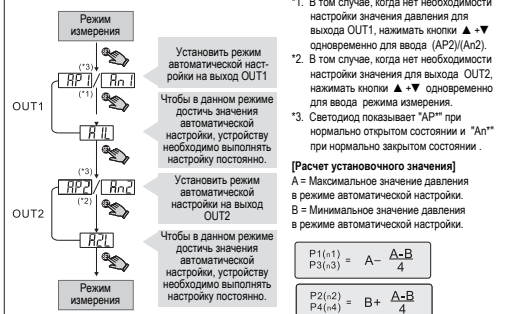

Тип выхода

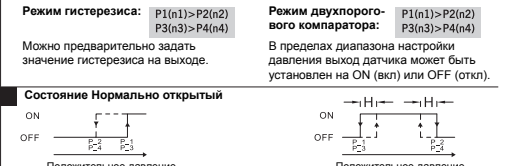

Состояние Normally открытый



Состояние нормально закрытый

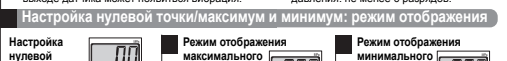

Настройка нулевой точки/максимум и минимум: режим отображения

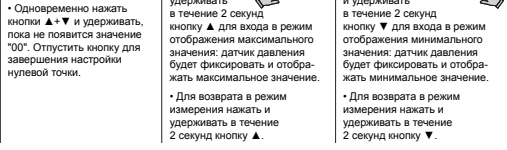

Режим блокировки/разблокировки:

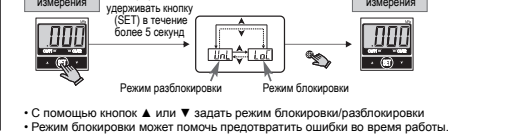

Описание кодов ошибок

Название ошибки	Код ошибки	Описание ошибки	Устранение
Слишком высокое значение OUT2 тока нагрузки	Er 1	Избыточный ток нагрузки, 80мА	Выключить питание и проверить причину перегрузки по току и слишком низкого значения токковой нагрузки (менее 80 мА). Снова включить питание.
Ошибка остаточного давления	Er 2	Во время настройки нулевой точки давление окружающей среды выше ± 3% от полной шкалы	Изменить давление на входе на давление окружающей среды и повторно выполнить настройку нулевой точки.
Ошибка приложенного давления	Er 3	Подаваемое давление выше верхнего предела заданного значения	Отрегулировать значение в пределах рабочего диапазона значения
Ошибка системы	Er 4	Подаваемое давление ниже нижнего предела заданного значения	Отрегулировать значение в пределах рабочего диапазона значения
Ошибка системы	Er 5	Ошибка внутренних данных	Выключить, а затем снова включить питание. Если состояние ошибки сохраняется, вернуть реле на завод изготовитель для проверки.
Ошибка системы	Er 6	Ошибка внутренней системы	Выключить, а затем снова включить питание. Если состояние ошибки сохраняется, вернуть реле на завод изготовитель для проверки.
Ошибка системы	Er 7	Ошибка внутренних данных	Выключить, а затем снова включить питание. Если состояние ошибки сохраняется, вернуть реле на завод изготовитель для проверки.
Ошибка системы	Er 8	Ошибка внутренней системы	Выключить, а затем снова включить питание. Если состояние ошибки сохраняется, вернуть реле на завод изготовитель для проверки.

Замена этикетки единицы измерения давления

Если давление выражено не в кПа или МПа, то необходимо снять этикетку единицы измерения давления, расположенную на передней панели и проследить за тем, чтобы во время эксплуатации устройству не произошло путаницы при выборе задаваемых параметров.

[ПРИМЕЧАНИЕ] Если используется устройство с измерением в мм. вод. ст., значение дисплея должно быть умножено на 100.

от	до	Па	кПа	МПа	кг/см²	мм рт.ст.	фунт/кв. дюйм	бар	мм вод.ст.	д.рт.ст.	мм вод.ст.
1	Па	1	0,001	0,001001	0,010197	0,00750062	0,00145038	0,000145038	10	0,0253999	0,101968
1	кПа	1000,000	1	0,001000	0,010197	7,500616	0,145038	0,010000	0,253999	101,968	1019,68
1	МПа	1000000	1000	1	10,197	75006,16	1450,38	10	253,999	10196,8	101968
1	кг/см²	98066,5	98,0665	0,0980665	1	735,559	14,2233	0,0980665	28,5979	1000,20	1000,20
1	мм рт.ст.	133,322	0,133322	0,00133322	0,00133322	1	0,019336	0,00133322	13,5954	13,5954	13,5954
1	фунт/кв. дюйм	6894,76	6,89476	0,00689476	0,01	51,7157	0,703085	0,00689476	203,6074	703,07	703,07
1	бар	100000,0	100,0000	0,100000	1,01972	75006,2	14,5038	0,1	253,999	10196,8	10196,8
1	д.рт.ст.	3386,388	3,386388	0,00338638	0,034300	250,000	0,491141	0,00338638	1	345,234	345,234
1	мм вод.ст.	9,80665	0,009806	0,00009806	0,00009806	0,0735738	0,00142	0,00009806	0,0028959	1	1